

村屋污水排放指南

香港環境保護署

香港灣仔軒尼詩道130號
修頓中心28樓

目錄

	頁數
導言	4
化糞池系統如何操作	5
小心使用化糞池系統	6
檢查和維修化糞池系統，並經常清除淤泥	8
化糞池系統滿溢時該怎麼辦？	11
洗濯污水的處置方法	12
化糞池系統不接收洗濯污水該怎麼辦？	13
沒有設置化糞池系統該怎麼辦？	13
計劃建造新的化糞池系統前應注意的事項	14
接駁往公用污水渠	15
水污染管制條例的法例規定	17
查詢資料	17
區域辦事處轄區圖	19
檢查、清除淤泥及維修工作記錄	20
需即時採取的行動	24
負責檢查、清除淤泥及維修工作的承辦商名單	24

導言

- 一、在沒有公用污水渠的鄉郊地區，化糞池系統是小型村屋普遍採用的污水處置方法。
- 二、化糞池系統必須設置地點適當、設計妥善、建造良好、使用正確、並且有適當維修和經常清除淤泥，才能有效地發揮作用。
- 三、完備的污水處置系統（包括化糞池系統）應該一併處置廁所廢物及洗濯污水（即淋浴、洗盥、洗衣、煮食、洗碗等的污水）。見下圖。只有在不構成污染的情況下，洗濯污水才可排入明渠。環境保護署可能視情況需要要求有關的戶主設置污水處置設施（例如化糞池系統），用於處置廁所廢物和洗濯污水。因處置污水不善而引致污染，有關的戶主可能會被環境保護署根據水污染管制條例檢控。

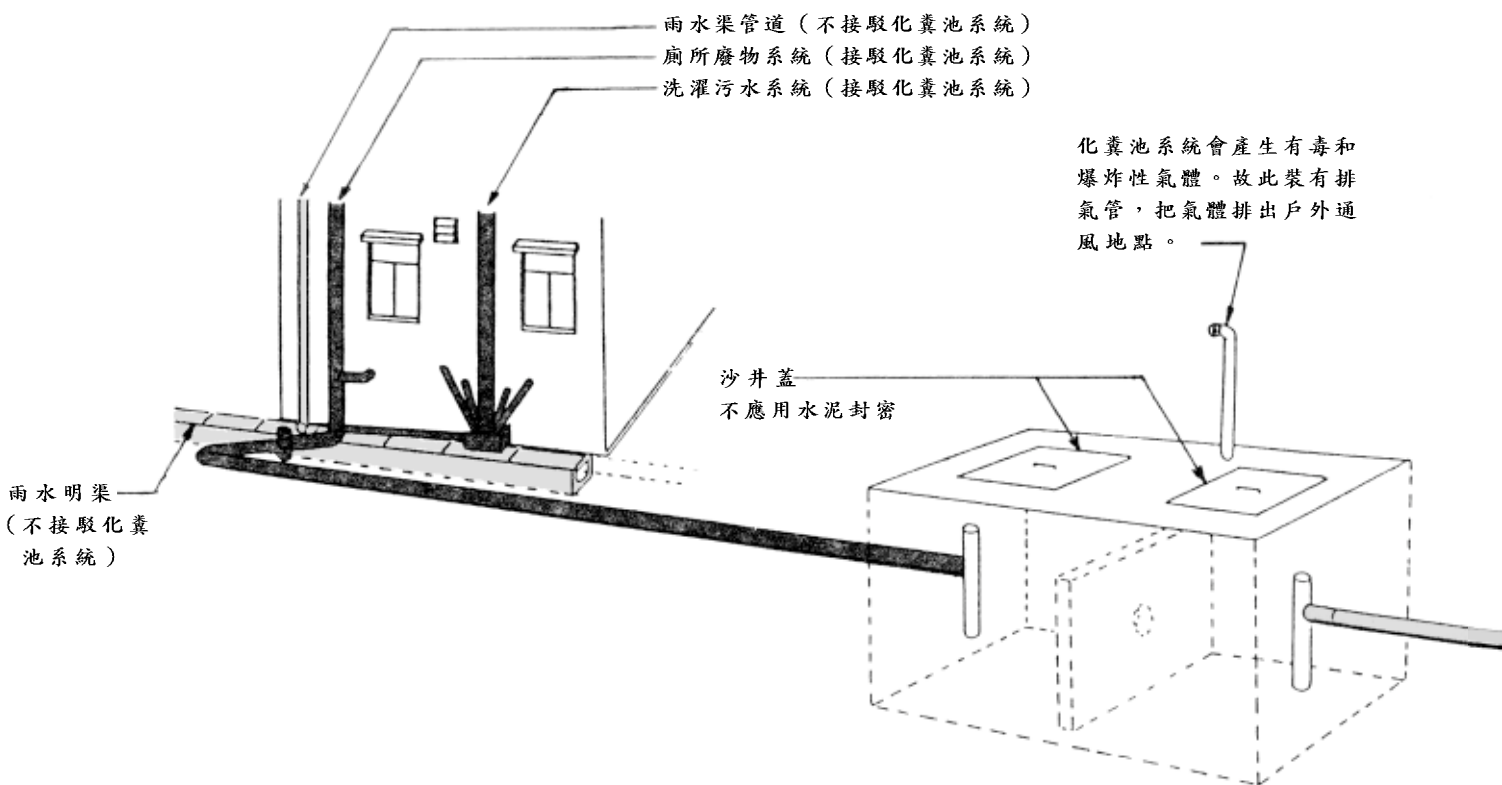

污水收集管道

廁所廢物及洗濯污水（即浴缸、花灑、洗手盆、洗碗盆、洗衣等的污水）由喉管收集，引入化糞池系統。

雨水應排進雨水渠，不可引入化糞池系統。

化糞池

污水在化糞池內會部份分解，並分隔為三層，上層是浮渣，底層是淤泥，其餘是液體，亦即是從化糞池排出的污水。若正確使用化糞池系統，並配合適當的維修和經常清理淤泥，很少固體廢物會隨同污水離開化糞池排入滲水池。

化糞池系統如何操作？

- 四、化糞池系統包括化糞池、滲水池或滲水管，以及污水最終滲入的周圍泥土。化糞池的容量不應少於每天收集的污水量。滲水系統和周圍泥土應能及時滲掉同等的污水量。如欲查閱更多有關化糞池系統的資料，可瀏覽環境保護署網頁。
- 五、由化糞池或滲水池溢出的污水，又或者未經滲水系統而直接排出的污水，均會造成污染。這是法例所不容許的。
- 六、污水必須穿過泥土一段相當長的路程，其中的污染物質才會被除去。所以化糞池系統不應太接近泳灘、溪澗、水井等，亦不應靠近護土牆（污水可能會從牆面滲出），以免造成污染。

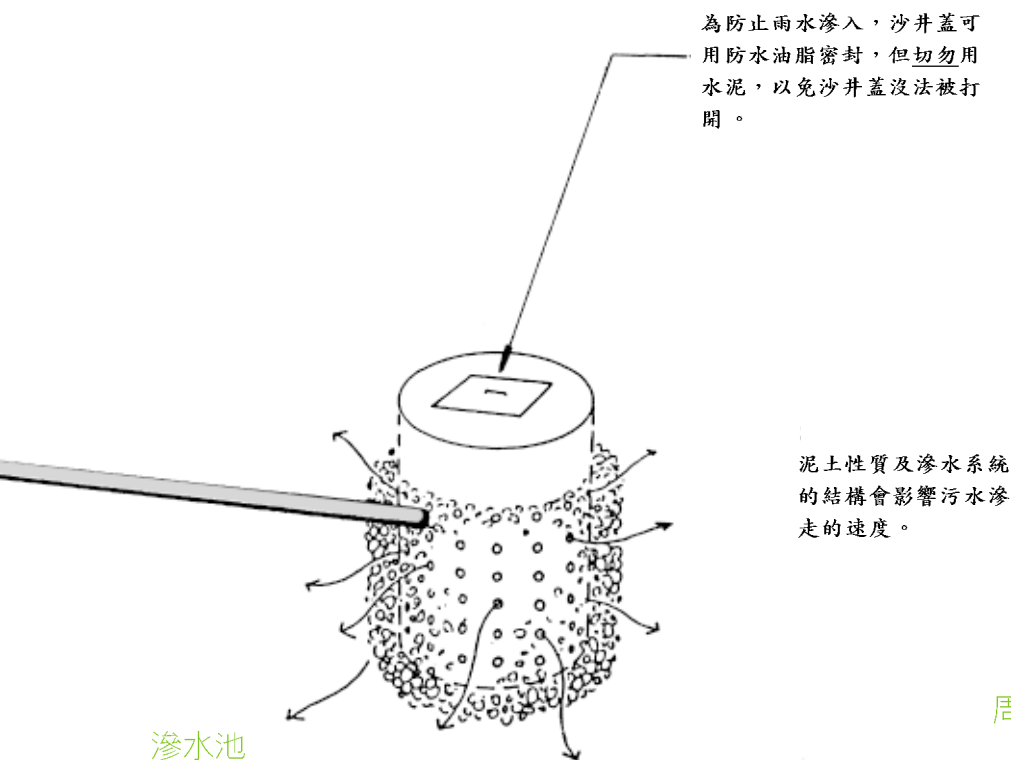

滲水池牆身有疏水孔，讓污水滲入周圍泥土。滲出的污水含大量溶解的污染物質及多種病菌。滲水管與滲水池的作用相同，但通常更為有效。

污水滲入周圍泥土內，就會出現自然淨化過程。這過程包括兩部份：一、在泥土中自然存在的細菌將污染物質分解，二、病菌逐漸死亡。污水滲入泥土後，必須經過一段相當長的路程才會達致足夠的淨化。

小心使用化糞池系統

七、切勿讓化糞池系統不勝負荷。

戶主必須確保化糞池系統有足夠的容量。在將住宅作渡假屋出租前，尤其要注意這點。如有需要，應請教專家。

化糞池系統不勝負荷會引致污水溢出。

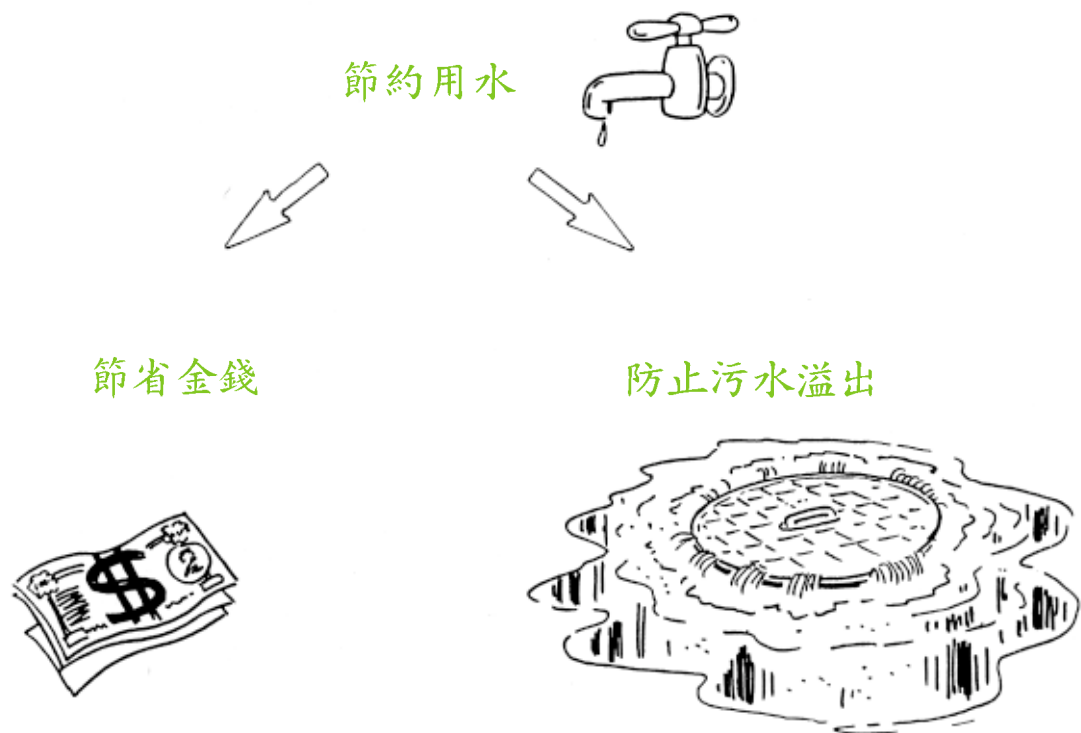

防止化糞池系統不勝負荷及節省用水四大要訣：

- ◆ 珍惜用水
- ◆ 不要無謂拉水廁
- ◆ 用花灑淋浴，並縮短淋浴時間
- ◆ 有足夠衣服清洗才用洗衣機

八、切勿在化糞池系統棄置固體廢物，但排洩物及少量軟廁紙除外。所有廢物均應倒進垃圾桶。在每個洗手盆、洗碗盆及地面渠口裝上隔網。在所有渠口及通氣管裝上隔網，亦有助於控制害蟲。



所有和管隔
在渠排氣裝上
網

在廁所內放
置垃圾桶

廁所不應用來
棄置固體廢物，
但排洩物及少
量軟廁紙除外。

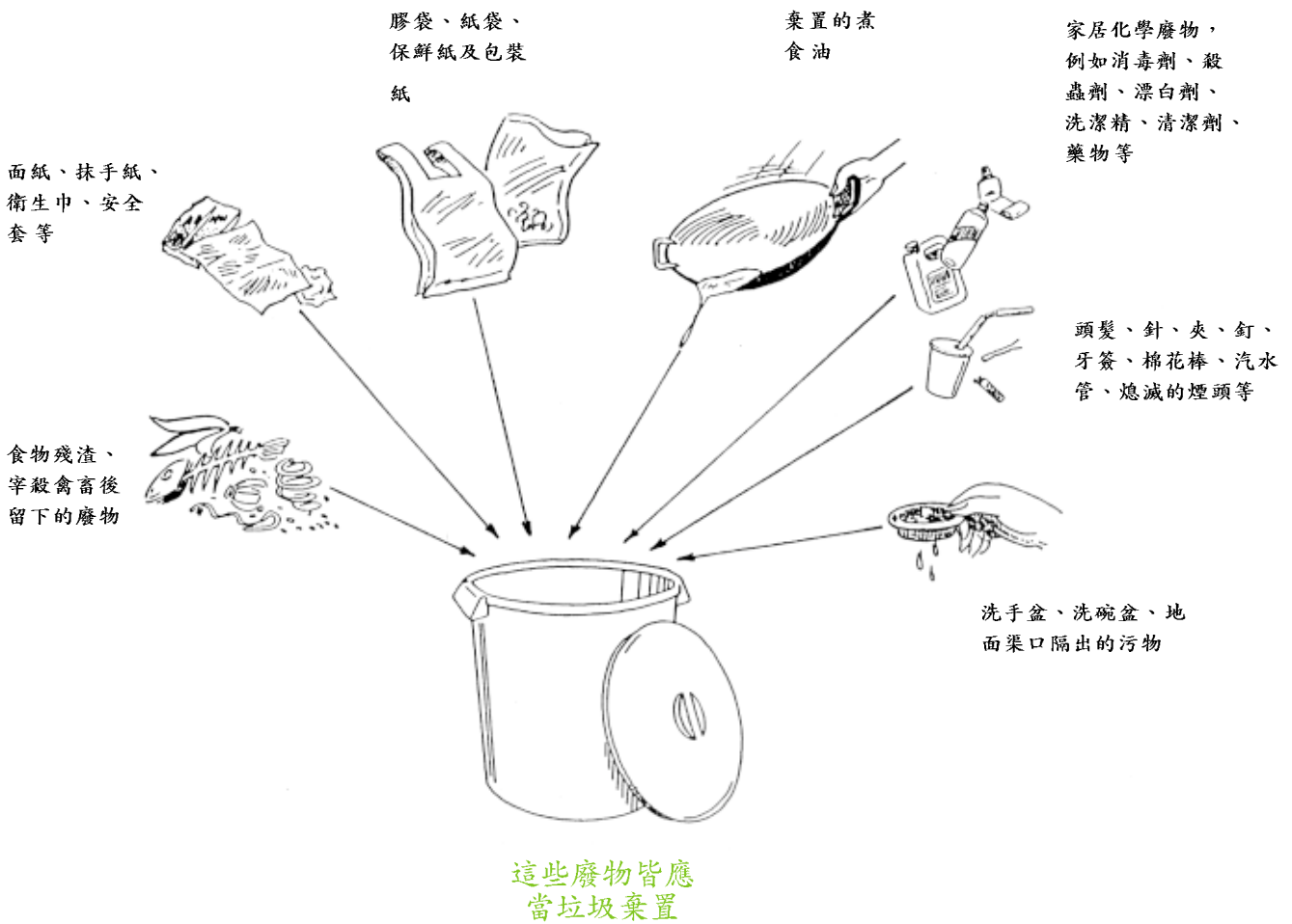

九、切勿在化糞池系統棄置過量油或化學品。油脂會堵塞滲水池周圍泥土內的孔隙。化學品一般含有毒性，對環境有害，而且會殺掉在化糞池系統和泥土中自然存在的細菌。這些細菌能除去污水中的污染物質。

檢查和維修化糞池系統，並經常清除淤泥

十、最少每六個月檢查化糞池系統和量度淤泥的厚度一次。如果化糞池的負荷大，檢查和清除淤泥的次數就應該更頻密。

檢查化糞池系統（四個步驟）

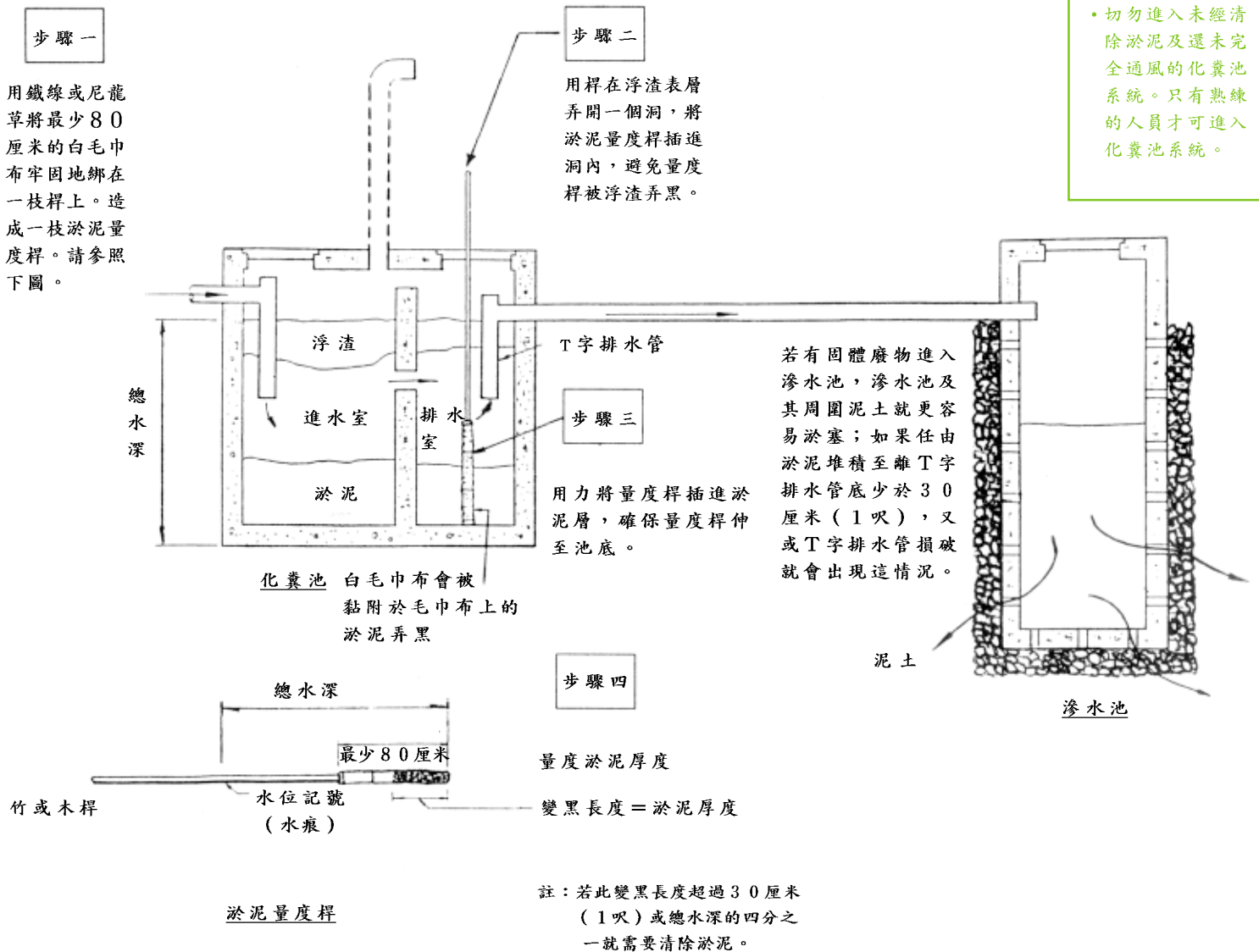

儘可能僱用熟練的人員定期在你觀察下檢查化糞池系統，以及在需要時清除化糞池系統的淤泥。

十一、遇有以下情況，必須立即檢查化糞池系統

- 化糞池系統滿溢。
- 化糞池系統明顯散發出臭氣。
- 屋內廁所沖水有問題，或洗手盆去水不佳。

十二、在以下情況必須清除淤泥：

- ◆ 淤泥厚度超過 30 厘米（1 呎）或總水深的四分之一。
- ◆ 懷疑化糞池排水管堵塞，或滲水池或泥土淤塞。

清除淤泥（兩種方法）

- 沙井盖打開後要小心看顧，避免行人誤墮化糞池。打開的化糞池系統是危險的陷阱尤其對兒童和老年人為然。

首選方法

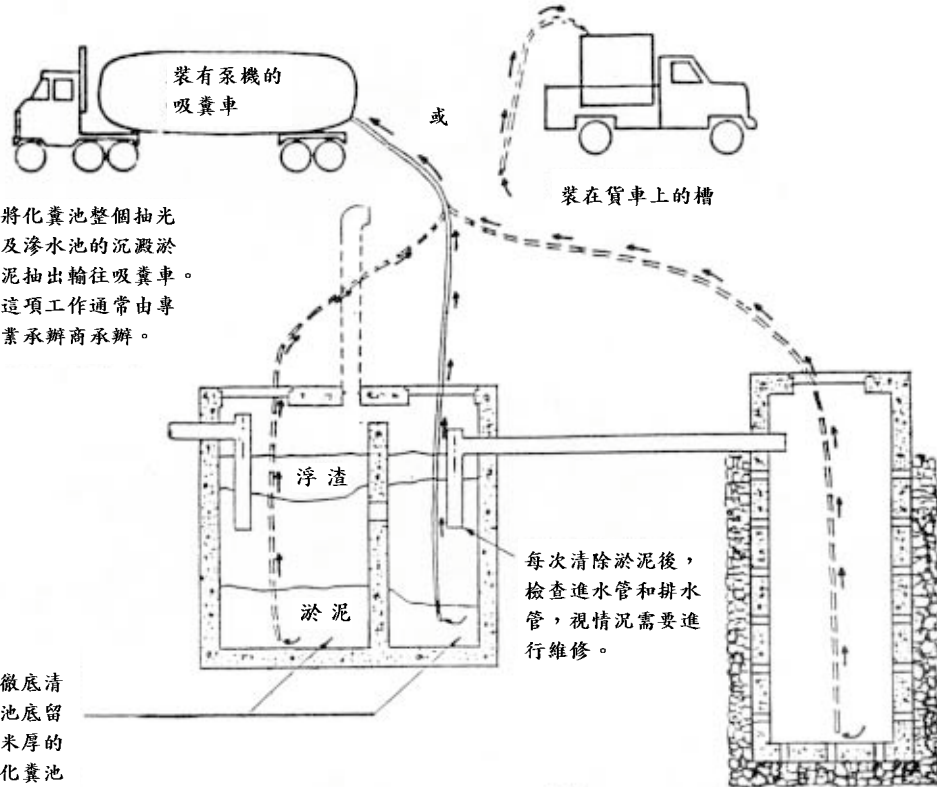

化糞池毋須徹底清洗，最好在池底留一層約 1 厘米厚的舊淤泥，使化糞池在清理淤泥後仍維持有效的運作。



次選方法

若吸糞車不能直達化糞池，應聘請熟練人員用一個長鏟清除浮渣和掘出淤泥然後用桶或其他適當器皿盛載運往污水處理廠處置。

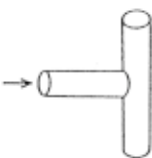
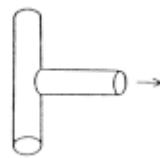

十三、化糞池系統的淤泥必須適當地棄置。淤泥應交由專業承辦商運往污水處理廠處置。食物環境衛生署，如資源許可，也會為私人化糞池系統提供抽除淤泥的收費服務。查詢詳情可參閱第十二頁的圖表。

十四、每次清除淤泥工作完成後，必須檢查排水系統和化糞池系統是否有毛病。若有，在恢復排放污水入化糞池系統前，必須先行修理。

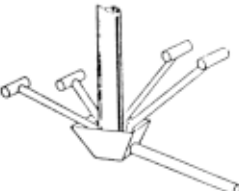
檢查	是否有毛病 (有/無)
	<input type="checkbox"/>
T字進水管	
	<input type="checkbox"/>
T字排水管	
	<input type="checkbox"/>
通氣管及隔網	
	<input type="checkbox"/>
渠口及隔網	
	<input type="checkbox"/>
排水管	

十五、必須把對化糞池系統進行的所有檢查、清除淤泥及維修工作記錄下來。可用這本小冊子後頁的表作記錄。拍照可省卻部份文字記錄。

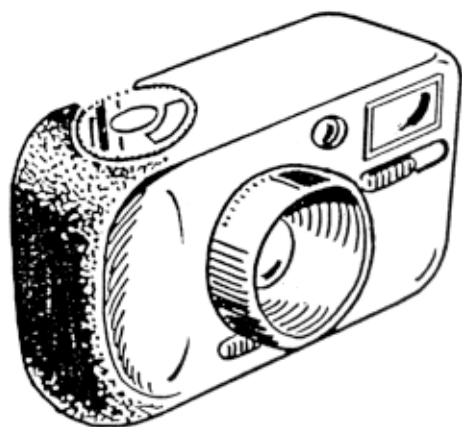

化糞池系統滿溢時該怎麼辦？

十六、每當發現化糞池系統滿溢，應該採取以下步驟：

- 步驟一—立即將屋內花灑、浴缸、廁所、洗手盆等排放的污水量減至最低限度。
- 步驟二—檢查和清除化糞池系統的淤泥。請考慮抽光整個化糞池系統。方法見上文第十及十二段。
- 步驟三—待滲水池的污水排清後讓其騰空二至三天，使滲水池及鄰近的泥土稍事「歇息」。若滲水池仍然盛滿污水，必須用泵機抽光污水。「歇息」有助淤塞的滲水池恢復滲水能力。
- 步驟四—恢復排放污水進化糞池系統後，繼續減少污水的排放量。只有待化糞池系統恢復正常運作後，才可按平常情況使用化糞池系統。若化糞池系統未能回復正常運作，參看第十八段。

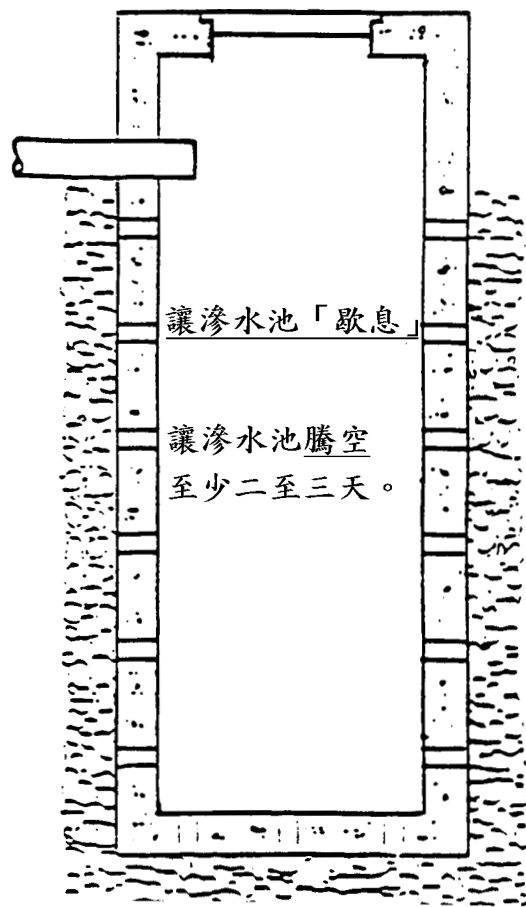

十七、若化糞池系統偶然滿溢，特別在下雨後出現溢流，應採取下列措施：

- 減少用水及控制污水的排放量。
- 下雨時及在下雨天翌日，不要排放污水，或只排放極少量污水。
- 檢查水管，確保喉管沒有漏水及水廁沒有持續沖水。
- 確保雨水不會流入化糞池系統。
- 若發覺化糞池系統容量不足，應考慮擴建。

十八、若化糞池系統經常滿溢，而這現象在化糞池啟用第一年內已出現，最可能的原因是化糞池系統太小、設置地點不佳或建造不善。若減少用水、清除淤泥及讓滲水池「歇息」的方法都未能奏效，就應慎重考慮採取以下步驟：

- ◆ 研究擴建、搬遷或重建化糞池系統是否可改善滿溢情況；專家的意見也許會有幫助。參看第二十四段。

在化糞池系統未獲改善之前，應採取以下措施：

- ◆ 儘量使用公廁和公眾浴室。
- ◆ 儘量利用各種可行的方法，將屋內花灑、浴缸、廁所、洗手盆、洗碗盆等排放的污水量減至最低限度。
- ◆ 經常檢查化糞池和清除淤泥。

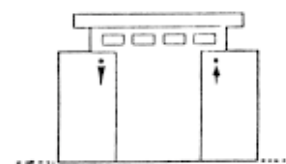

查詢有關公眾浴室地點及抽取淤泥服務資料，可與食物環境衛生署聯絡：

食物環境衛生署熱線

電話：2868 0000

洗濯污水的處置方法

十九、在一九八四年以後建成的村屋的化糞池系統，在設計上應該能同時接收廁所廢物及洗濯污水（即浴缸、花灑、洗手盆及洗碗盆的污水）。但在較舊的村屋，大部分化糞池系統只能接收廁所廢物。有些古老的村屋甚至完全沒有化糞池系統。這些舊村屋的洗濯污水普遍經由明渠流入附近的溪澗。一般來說，只有在不引致污染的情況下，才可容許洗濯污水排入明渠。環境保護署可能視情況需要，要求有關的戶主設置污水處置設施（例如化糞池系統），或擴建現有的化糞池系統，用於處置廁所廢物及洗濯污水。

化糞池系統不接收洗濯污水該怎麼辦？

二十、若化糞池系統不接收洗濯污水，必須採取所有可行的方法，減少排放入明渠的洗濯污水中的污染物。

應採取的措施如下：

- ◆ 只排放含有極少量污染物的污水進明渠，排放污水的溝渠口應裝有幼細的隔網。
- ◆ 將骯髒的洗碗水等倒進廁所馬桶，讓其流入化糞池系統。
- ◆ 減少用水，確保化糞池系統不會負荷過重。

將骯髒的洗碗水倒進廁所馬桶，可同時用作沖廁用途。

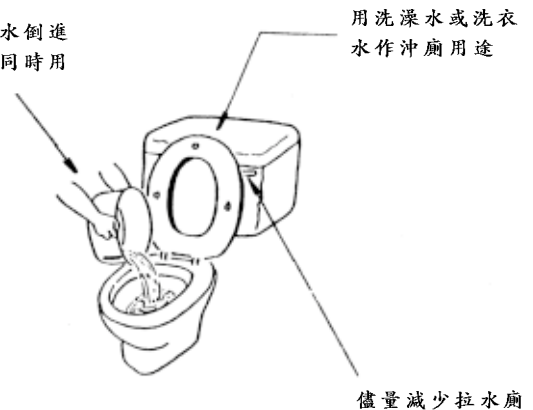

二十一、保持溝渠暢通，並確保屋內排出的污水不會淤積於明渠或附近的農田，成為環境污染來源。

二十二、排入明渠的洗濯污水不應含有排洩物、宰殺禽畜後留下的血和廢物、淤泥或各種固體垃圾、食物殘渣或可能形成浮渣或沉澱物的其他廢物。只有不混濁和大體上不含化學物、可見固體廢物、油和泡沫，並且經由幼細隔網隔濾過的污水，才可排入明渠。

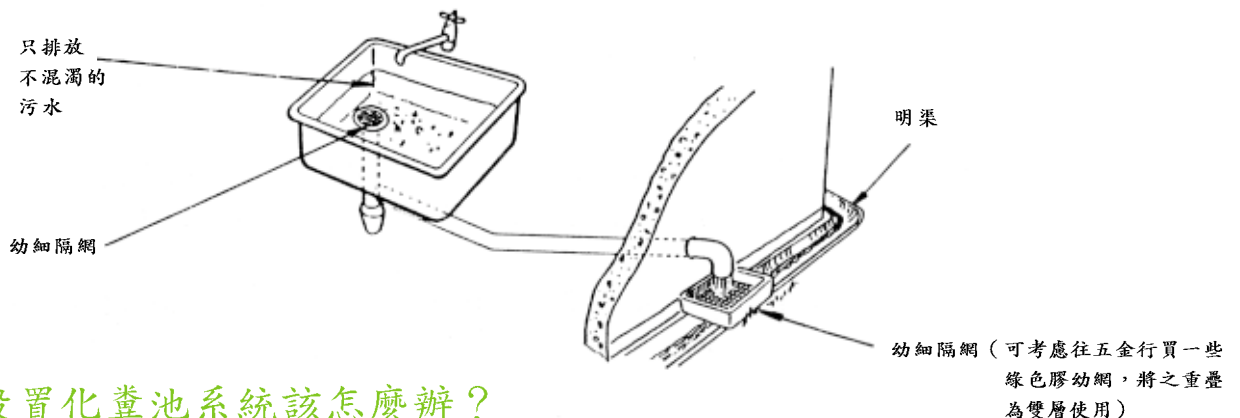

沒有設置化糞池系統該怎麼辦？

二十三、若府上沒有設置化糞池系統，而附近又沒有公用污水渠，就應採取以下措施：

- ◆ 屋內切勿安裝或使用水廁。
(若想使用水廁，參看第二十四段)
- ◆ 儘量使用公廁及公眾浴室。
- ◆ 適當地棄置排洩物，例如將排洩物倒進公廁。
- ◆ 食物殘渣之類應倒進垃圾桶。
- ◆ 洗濯污水應經由幼細隔網排放，隔出的污物應倒進垃圾桶。
- ◆ 特別注意上文第二十一及二十二段。

如府上已設有或計劃安裝水廁，必須同時建造適當的污水處置系統（例如化糞池系統）。

計劃建造新的化糞池系統前應注意的事項

二十四、緊記「預防勝於治療」。

你可能正在計劃建造新的化糞池系統，以
解決新建村屋的污水排放問題，
或 取代現時出問題的化糞池系統，
或 補現有化糞池系統容量之不足，
或 配合在屋內設置水廁及花灑等的計劃。

但在你決定建造新的化糞池系統之前，應該注意下列事項：

- (甲) 首先確定附近沒有可供府上接駁的公用污水渠（參看第三十五段）。接觸鄰近的物業發展，考慮是否可以共同接駁至公用污水渠。
- (乙) 研究設置化糞池系統的可行性，在決定建造化糞池系統前，先進行泥土滲濾試驗。
註：下列地點不適宜設置化糞池系統：
(1) 暴風雨時容易泛濫的地方，
(2) 地下水位高的地方，或
(3) 泥土不滲水的地方。
- (丙) 選擇適當的地點建造化糞池系統，確定其適當的規模，並撥出足夠的土地建造這系統，亦即
(1) 不應在溪澗、水井、護土牆等附近，或房屋下面建造化糞池系統，
(2) 根據預計的最高污水排放量和附近泥土的滲水能力（根據事前進行的泥土滲濾試驗結果），確定化糞池系統的規模，以及
(3) 在戶外空曠地方建造化糞池系統，附近亦應有通路方便吸糞車駛入清除淤泥。
- (丁) 研究建造共用化糞池系統或共用污水處理設施的可行性（此舉或可紓緩缺乏土地建造私人化糞池系統、泥土滲透力不足、設置地點太近溪澗等問題）；
- (戊) 倘有疑問，應向專家請教。

接駁往公用污水渠

二十五、最可靠及有效的污水處置方法，是接駁公用污水渠，以便將污水引入政府污水處理設施。

接駁公用污水渠後，你將：

- ◆ 享有更健康安全的居住環境；
- ◆ 可終止由於化糞池系統發生故障所引起的污染；
- ◆ 無需再操作、維修及監察化糞池系統；及
- ◆ 更容易達到污染管制條例的要求。

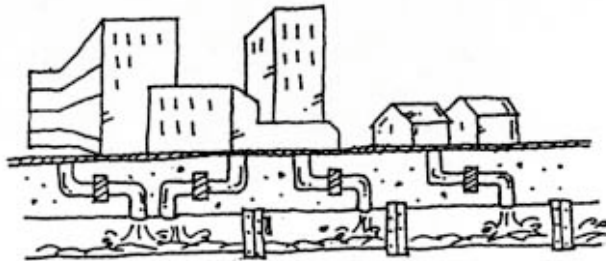

二十六、政府已有計劃改善全港現有的公用污水渠系統和敷設新污水渠，現時大部分沒有公用污水渠的樓宇用地，會逐步裝設公用污水渠。

二十七、如村屋附近已設置了可供接駁的公用污水渠，環境保護署可發出通知書，要求你在指定日期內，建造適當的終端沙井及完成其他管道工程以便將污水引入公用污水渠。



二十八、有關的戶主須自費建造終端沙井，以及接駁村屋至終端沙井的管道；至於敷設公用污水渠，及將終端沙井與公用污水渠接駁起來所需費用，概由政府承擔。

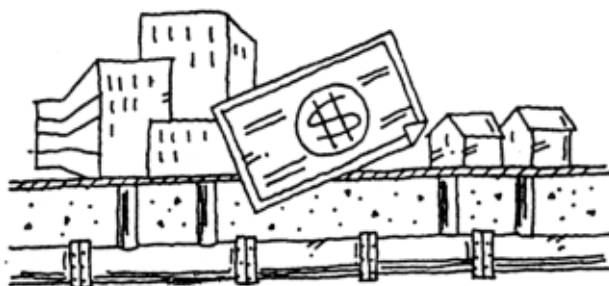

二十九、你須負責日後維修終端沙井及由村屋引往終端沙井的渠道。

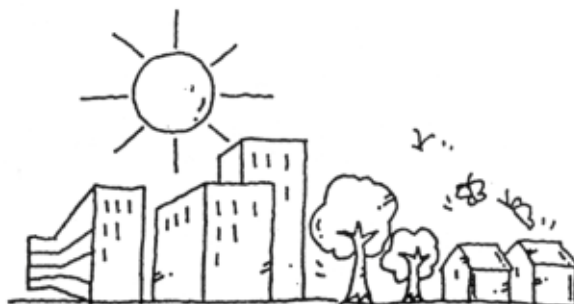
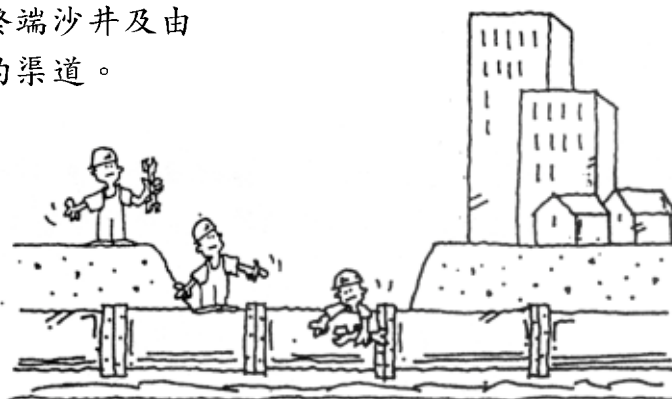

水污染管制條例的法例規定

- 三十、 水污染管制條例實施後，政府得以確保人人盡其責任保護香港的環境。該條例透過牌照制度管制洗濯污水的排放及化糞池系統的使用。
- 三十一、 市民之居所如設有化糞池系統或需要排放洗濯污水，適當的做法是向環境保護署申領牌照，以及遵守牌照條款，才可避免因污染環境而遭懲處。但如村屋已接駁往公用污水渠，則無需申領牌照。
- 三十二、 環境保護署會檢查化糞池系統和相關的排水系統，確保市民正確使用和維修這些設施和定期清除淤泥。倘發現有不善之處，環境保護署會向有關的戶主發出警告信，要求戶主改善化糞池系統及相關的排水系統，包括在有需要時設置新的污水處置設施。若有關的戶主未能進行必要的改善，環境保護署可能採取檢控行動。
- 三十三、 如村屋附近已敷設了公用污水渠，環境保護署可發出通知書，要求有關的戶主將所有由村屋產生的污水接駁往公用污水渠。如有關戶主不遵從通知書內的規定，即屬違法。

查詢資料

- 三十四、 查詢詳情和索取水污染管制條例牌照申請表格，請聯絡所屬的環境保護署區域辦事處或瀏覽環境保護署網頁。

區域辦事處(東)

地址： 九龍九龍灣臨樂街19號
南豐商業中心5樓
電話： 2755 5518
傳真： 2756 8588

區域辦事處(南)

地址： 香港鰂魚涌海灣街1號
華懋交易廣場2樓
電話： 2516 1718
傳真： 2960 1760

區域辦事處(西)

地址： 新界荃灣西樓角路38號
荃灣政府合署8樓
電話： 2417 6116
傳真： 2411 3073

區域辦事處(北)

地址： 新界沙田上禾輦路1號
沙田政府合署10樓
電話： 2158 5757
傳真： 2685 1133

第19頁的地圖顯示各區域辦事處的管轄區域。

以下政務處均派發申請表格：

南區政務處、赤柱分處、離島政務處、梅窩分處、長洲分處、北區政務處、西貢政務處、將軍澳分處、沙田政務處、大埔政務處、屯門政務處及元朗政務處。

三十五、查詢現有政府公用污水渠的資料，可與渠務署下列部門聯絡：

	<u>地址</u>	<u>電話</u>	<u>傳真</u>
香港及離島渠務部	香港灣仔告士打道5號 稅務大樓42樓	2594 7175	2827 6657
九龍及新界南渠務部	九龍彌敦道405號 九龍政府合署15樓	2300 1441	2771 9640
新界北渠務部	九龍彌敦道405號 九龍政府合署14樓	2300 1441	2770 4761

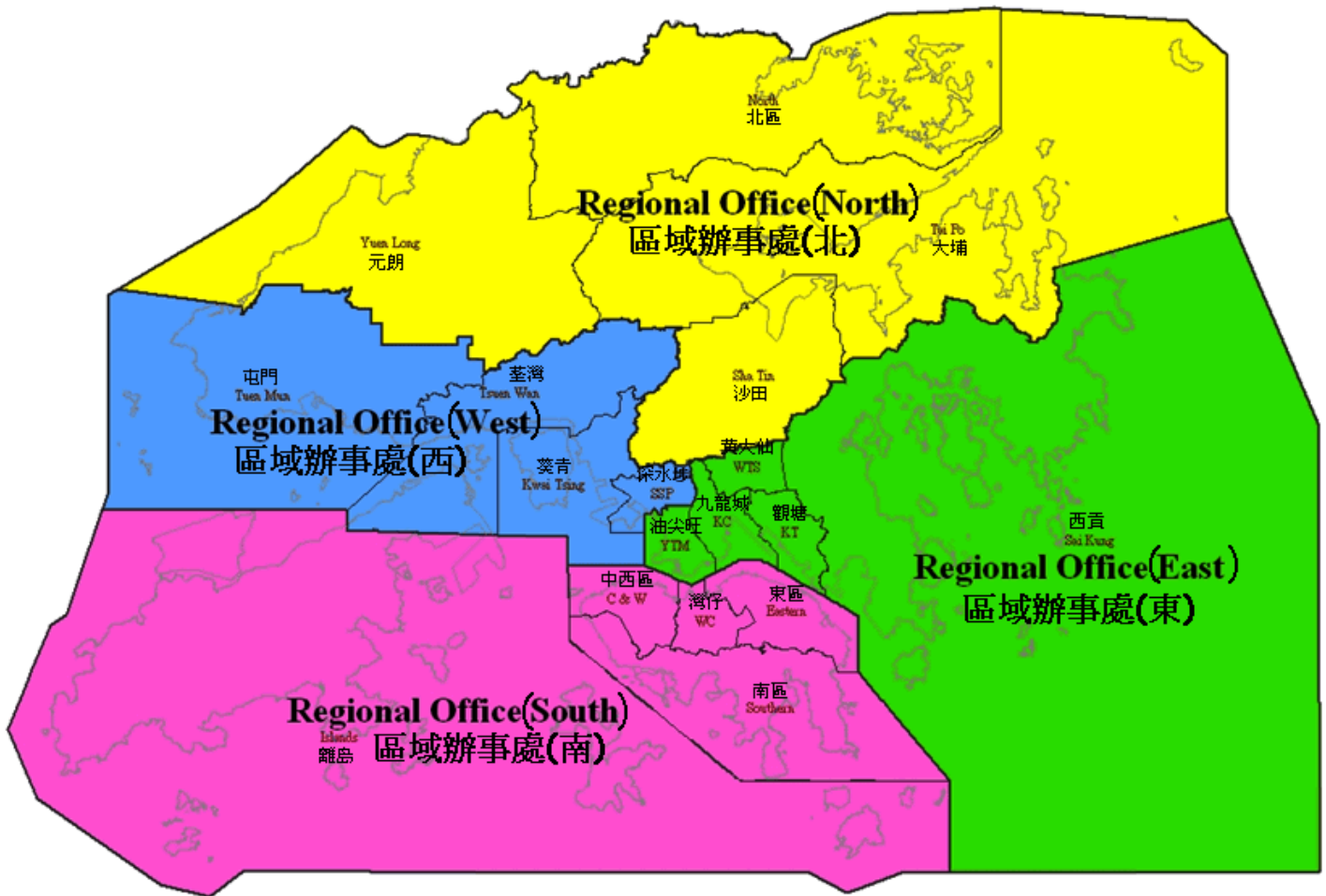

Regional Office(North)
區域辦事處(北)

Regional Office(West)
區域辦事處(西)

Regional Office(East)
區域辦事處(東)

Regional Office(South)
區域辦事處(南)

North
北區

Yuen Long
元朗

Tai Po
大埔

Tuen Mun
屯門

荃灣
Tsuen Wan

Sha Tin
沙田

葵青
Kwai Tsang

黃大仙
WTS

深水埗
SSP

油尖旺
YTD

九龍城
KC

觀塘
KT

西貢
Sai Kung

中西區
C & W

灣仔
WC

東區
Eastern

南區
Southern

離島
Islands

檢查、清除淤泥及維修工作記錄

檢查	
----	--

檢查日期	檢查工作者	淤泥厚度 (參看第 8 頁)	滿溢、堵塞情況 (參看第 11 及 12 頁)	清除淤泥日期
------	-------	-------------------	----------------------------	--------

舉例

92 年 1 月 3 日	陳大文	30 厘米 (1 呎)	無問題	92 年 1 月 20 日
--------------	-----	-------------	-----	---------------

--	--	--	--	--

--	--	--	--	--

--	--	--	--	--

--	--	--	--	--

--	--	--	--	--

--	--	--	--	--

--	--	--	--	--

清除淤泥	維修
------	----

清除淤泥 工作者	清除淤泥方法 (參看第9頁)	處置淤泥方法 (參看第9頁)	毛病 (參看第10頁)	維修日期	維修工作者
-------------	-------------------	-------------------	----------------	------	-------

ABC 淤泥清除 公司	泵送	AB 1234號貨 車至西貢污水 廠	化糞池T字排 水管霉爛	92年1月 22日	文記公司
----------------	----	--------------------------	----------------	--------------	------

--	--	--	--	--	--

--	--	--	--	--	--

--	--	--	--	--	--

--	--	--	--	--	--

--	--	--	--	--	--

--	--	--	--	--	--

--	--	--	--	--	--

檢查、清除淤泥及維修工作記錄

檢查	
----	--

檢查日期	檢查工作者	淤泥厚度 (參看第8頁)	滿溢、堵塞情況 (參看第11及12頁)	清除淤泥日期
------	-------	-----------------	------------------------	--------

--	--	--	--	--

--	--	--	--	--

--	--	--	--	--

--	--	--	--	--

--	--	--	--	--

--	--	--	--	--

--	--	--	--	--

--	--	--	--	--

清除淤泥	維修
------	----

清除淤泥 工作者	清除淤泥方法 (參看第9頁)	處置淤泥方法 (參看第9頁)	毛病 (參看第10頁)	維修日期	維修工作者
-------------	-------------------	-------------------	----------------	------	-------

--	--	--	--	--	--

--	--	--	--	--	--

--	--	--	--	--	--

--	--	--	--	--	--

--	--	--	--	--	--

--	--	--	--	--	--

--	--	--	--	--	--

--	--	--	--	--	--

需即時採取的行動

- 一、府上的下水道是否接駁公用污水渠？
若不是，請保留這本小冊子，以便參考。
- 二、府上是否設有化糞池系統？
若沒有，請細閱第十九及二十三段！
- 三、府上的化糞池系統是否接收洗濯污水？
若不是，請細閱第十九、二十、二十一及二十二段。
- 四、在最近六個月內，你有沒有檢查府上的化糞池系統？
若沒有，請細閱第十段！
- 五、你有沒有申請水污染管制條例牌照？
若沒有，請細閱第三十、三十一及三十二段！
- 六、府上的化糞池系統是否會偶然滿溢？
若是，請細閱第十七段！
- 七、府上的化糞池系統是否經常滿溢？
若是，請細閱第十八段！
- 八、你是否正在計劃建造新的化糞池系統？
若是，請細閱第二十四及三十五段！

不可耽擱處理化糞池系統的問題！

負責檢查、清除淤泥及維修工作的承辦商名單

名稱	電話號碼	提供的服務

緊記事項

每六個月檢查化糞池系統一次